

# 使用說明書

## 型號 260 CE

### 風速計

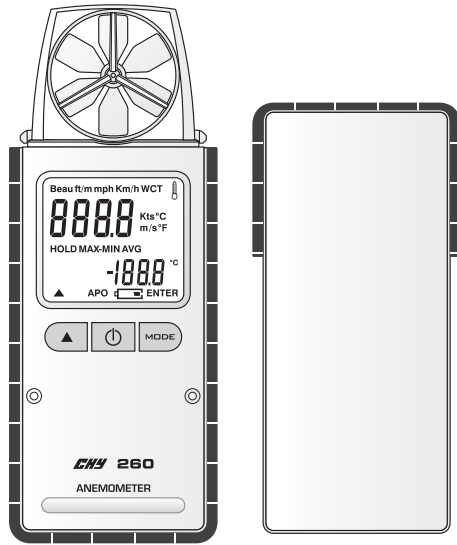

## 操作安全須知

在使用風速計前，請閱讀操作安全須知及使用說明。

如長時間不使用時，為避免電池漏液，請將電池取出。

## 風速規格

**範圍：**0.4至20公尺/秒(m/s),  
80至4000英尺/分(ft/m)  
**準確度：**±0.2m/s + 2%讀值  
±40ft/m + 2%讀值  
**解析度：**0.1m/s, 1ft/m

## 溫度規格

**範圍：**溫度-20°C至60°C  
溫度-4°F至140°F  
**準確度：**  
±0.5°C 0°C至45°C  
±1°C -20°C至0°C, 45°C至60°C  
±1°F 32°F至113°F  
±2°F -4°F至32°F, 113°F至140°F  
**解析度：**0.1°C/0.1°F  
**溫度係數：**自0°C~18°C及28°C~50°C每增減1°C規格準確度增加十分之一。



## 一般規格

**取樣率：**1 次/秒  
**操作環境：**0°C至50°C (32°F至122°F) <70% R.H  
**儲存環境：**-20°C至60°C (-4°F至140°F), 0至80% R.H, 電池從風速計內移除的狀態。  
**使用電池：**1.5V \* 2個4號電池  
**電池壽命：**50小時，使用鹼性電池。  
**低電池電壓指示：**當“”顯示於液晶顯示器的時候，表示電池電壓已經低於操作電壓。  
**尺寸：**24.7mm(厚) \* 50.9mm(寬) \* 132.9mm(長)  
**重量：**約116g含電池

## 操作說明

本風速計有量測模式、設定模式及記錄最大/最小值三種操作模式。

### 1. 開/關電源：

當電源為關閉的狀態下，短按“”鍵可開機，液晶顯示器全顯一秒後，進入量測模式。  
當電源為開啓的狀態下，長按“”鍵 2 秒可將電源關閉。

### 2. 量測模式：

開機之後進入量測模式，每秒更新讀值一次。(風向由電池吹向液晶顯示器)  
按“”鍵可以切換風速量測及風寒效應溫度量測(WCT)。

**注意：**按開機鍵之前的量測模式(風速或風寒溫度)，風速計會記錄該量測模式，下次開機時直接進入該量測模式。



### 背光：

於量測模式中短按“”鍵以開啓背光功能以利使用者於暗處使用，背光啓動後若 15 秒左右沒有進行任何操作將會自動關閉以節省電池電源。

### 3. 設定模式：

在設定模式，使用者可以開啓/關閉 APO 功能，設定溫度量測單位(°C 或 °F)，及設定風速量測單位。  
(APO=自動關機，當開啓 APO 的功能，如果沒有操作風速計約 10 分鐘，自動關閉電源)  
當電源為關閉的狀態下，長按“”鍵 2 秒可以進入設定模式。

於設定模式下每次按下“Mode”鍵以作為閃爍位數的確定之用。

- 3.1 風速單位：按“”鍵切換風速單位(m/s, Km/h, ft/m, mph, kts, Beau)循環。按“Mode”鍵暫存風速單位，進入設定溫度單位。
- 3.2 溫度單位：按“”鍵切換溫度單位(°C 或 °F)。按“Mode”鍵暫存溫度單位，進入 APO 設定。
- 3.3 APO 開/關：按“”鍵切換 APO 開或關。按“Mode”鍵儲存設定值後離開設定模式，進入量測模式。(請參考量測模式之章節)

### 4. 記錄最大/最小值模式 MAX/MIN MODE：

- 在量測模式，按“Mode”鍵進入記錄最大/最小值模式。  
每按一次“Mode”鍵依序執行下列步驟：
- 4.1 鎖定的最後一筆讀值：畫面會顯示“HOLD”符號。
  - 4.2 記錄的最大值：畫面會顯示“MAX”符號。
  - 4.3 記錄的最小值：畫面會顯示“MIN”符號。
  - 4.4 記錄的最大值減最小值：畫面會顯示“MAX-MIN”。
  - 4.5 記錄的最小值：畫面會顯示“AVG”。
  - 4.6 離開記錄最大/最小值模式，進入量測模式。

### 清除紀錄值：

在記錄最大/最小值模式中，當看到 MAX、MIN、MAX-MIN 或 AVG 符號顯示於液晶顯示器上的時候，長按“MODE”鍵兩秒可將紀錄值清除並回到量測模式。

## 維護

### 安裝與更換電池

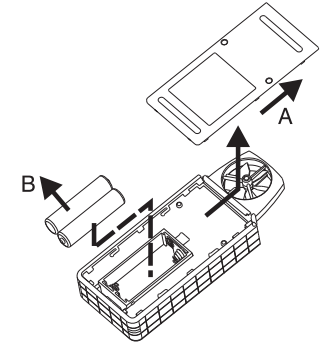

- A. 電池蓋
- B. 電池

1. 電源由2顆1.5伏特電池來供應。(AAA SIZE)
2. 當“”符號顯示於液晶顯示器上的時候表示電池需更換。
3. 將電池蓋依照圖面所顯示的方向推開。
4. 將舊電池從電池室移除。
5. 依照電池室底部所標示的正負極性將2顆4號電池組裝回電池室內。
6. 將電池蓋蓋回原來的位置。

### 清潔

定期的使用軟濕布沾上中性清潔劑輕擦外殼，不能使用砂布或有溶解能力的清潔劑擦拭。