

TN01U 紅外線溫度儀使用說明書

感謝您選購熱敏紅外線溫度儀，本溫度儀為非接觸式紅外線量測。使用時請注意，遠離兒童以確保安全。

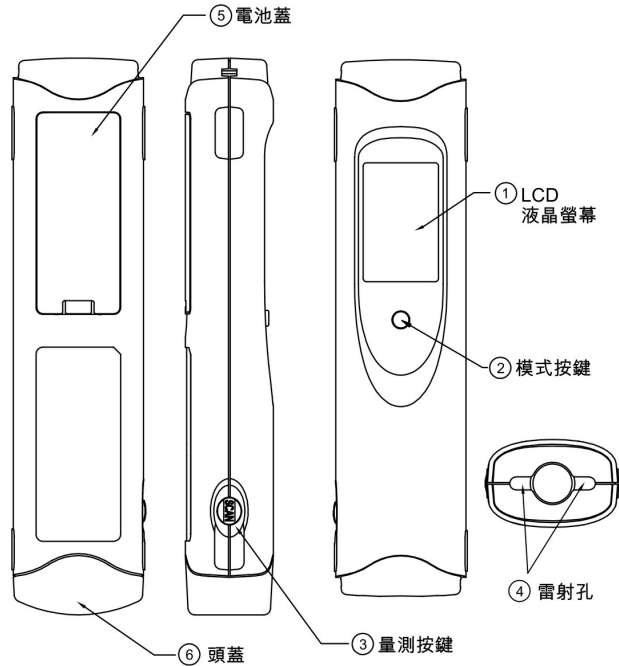

規格:

- ☑ 量測溫度範圍: -55 to $+220^{\circ}\text{C}$ ($-67\sim 428^{\circ}\text{F}$)
- ☑ 操作環境溫度: 0 to $+50^{\circ}\text{C}$ (32 to $+122^{\circ}\text{F}$)
- ☑ 測量顯示: $0.2^{\circ}\text{C} / 0.5^{\circ}\text{F}$ (紅外線測量功能); 1 秒 (碼錶功能)
- ☑ 精準度(Tamb= $23\pm 3^{\circ}\text{C}$): $-55\sim 0^{\circ}\text{C}$: $\pm(2+0.05/\text{deg})^{\circ}\text{C}$; 大於 0°C : $\pm 2^{\circ}\text{C}(4^{\circ}\text{F})$ or 讀值 $\pm 2\%$, 兩者取較大值。
- ☑ 量測距離 18mm, 量測點直徑尺寸 2.5 mm
- ☑ 發射率: 預設值為 0.95, 可設定範圍為 0.1 ~ 1 可調整, 間格值 0.01
- ☑ 當關機之後、時間與室溫會自動顯示
- ☑ 具備 $^{\circ}\text{C} / ^{\circ}\text{F}$ 設定、最小值 MIN、最大值 MAX、時間、碼錶等功能
- ☑ 電池壽命: 持續開機可達 15 個小時(停止使用 15 秒後會自動關機)。電池靜置壽命為 8 個月。
- ☑ 電池種類: 1.5V 電池(AAA 電池)*2 個

時間設定

- 1 開機: 請按下測量鍵。
- 2 按下模式鍵 7 次, "Set" 圖示開始閃爍表示可以開始設定時間
- 3 按下測量鍵, "24" 圖示閃爍表示可以開始設定/24 小時制的模式。請再按下測量鍵, 就可以轉換成設定為 12 小時制。
- 4 再按下"模式"鍵, 逐次設定「時/分」顯示的時間
- 5 當「時/分」設定閃爍時, 按下測量鍵即可調整數值, 設定完成後請按模式鍵。

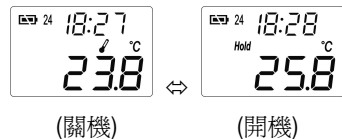

使用步驟

- 1 使用時, 請確認探頭是乾淨的且無損傷
- 2 開機: 請按下測量鍵開始量測溫度: 測量前請先打開保護頭蓋, 按下測量鍵即可馬上得到測量值。如果持續按著測量鍵不放, 測量值則持續顯示最新的測量值。

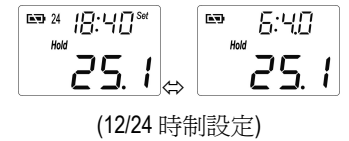

*注意:

測量距離是 18mm. 請確認兩個雷射光束所聚集的量測點位於量測距離內。

產品靜置 15 秒之後, 將自動關機以延長電池使用壽命

** 若已設定「時間」模式, 即使關機之後, 室溫及時間仍會顯示

⚠ 警告

1. 測量時, 不要讓雷射光束直接進入眼睛中, 否則可能導致眼睛的永久損傷!
2. 當使用雷射光線時, 要格外的小心!
不要把溫度儀指向其他人的眼睛

使用碼表

- 1 開機: 請按量測鍵。
- 2 請按模式鍵 6 次, 計時圖示開始閃爍
- 3 不論開始或者停止計時, 請按量測鍵。若要重新計時, 請按模式鍵。
- 4 再按模式鍵進入溫度儀功能

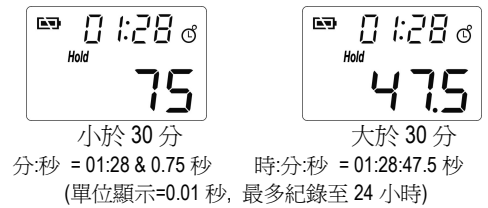

其他功能

→開機然後按模式鍵一即可設定最小值 (MIN) 模式 按兩次模式鍵則設定最大值(MAX) 模式。當 MIN 或 MAX 圖式閃爍時, 按下量測鍵即可完成設定。按住量測鍵不放, MIN 或 MAX 測量值則持續顯示最新的測量結果。



→開機之後按模式鍵 3 次, 當 LOCK 圖示閃爍時, 請按下量測鍵即可完成確認。此模式乃適用於持續量測, 最多可量測至 60 秒直到按下量測鍵才停止

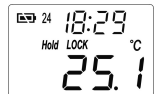

°C / °F

→按下模式鍵可以進行攝氏溫度 $^{\circ}\text{C}$ 和華氏溫度 $^{\circ}\text{F}$ 的轉換。

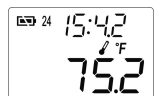

Emissivity 發射率

→開機以及按下模式鍵 5 次, 發射率的預設值會出現 "95E", 如果欲更改發射率, 請按量測鍵進行 0.1(10E) 到 1(100E) 設定。完成設定之後, 請按模式鍵, 設定即可完成, 即使關機之後仍能保持此設定。

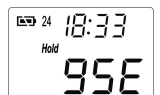

電池更換

以下是溫度儀電池之電量指示:



電池電源充足'
可正常操作。



'電池電源已低'
仍可正常操作, 建議更換電池。



電池電源不足':
不能操作, 請更換電池。

當‘電池電源不足’的符號出現，請立即更換 1.5V 的 AAA 電池。

⚠️更換電池前，請務必確認本產品是處於關機狀態，若於開機狀態下更換電池，則溫度儀可能會有功能不正常的情況出現，若發現此現象，請參考簡易故障排除說明，並重新開機。

⚠️請將用過的電池適當處理，並遠離孩童可拿之處。

清潔及儲存方式

- 1.本產品中紅外線感測器，鏡頭是最脆弱的部位，請小心保護，而溫度儀之最適儲存溫度為-20~65°C。
- 2.於清潔時請利用棉花棒或柔軟棉布沾少許水或藥用酒精輕拭。
- 3.讓溫度儀保持乾燥，且嚴防日曬及泡入水中。

EMC/RFI:注意！在強度 3v/m 的射頻電磁場中，可能影響讀數，但是儀器性能不會受到永久影響。

簡易故障排除



左側警示訊息，是表示所測之量測溫度已超過量測範圍，‘Hi’表示量測溫度高於+220°C (428°F)，‘Lo’表示量測溫度低於-55°C (-67°F)。



‘Er2’表示環境溫度變化過於激烈，‘Er3’表示操作環境溫度不在 0~50°C。請將儀器於正常室溫下放置 30 分鐘後再開始使用。



若出現其它警示訊息，則表示儀器目前功能不正常。請於關機後卸下電池，一分鐘後再重新裝上電池並開機。若問題仍然存在，請與您的經銷商聯絡。

售後服務

如需維修服務，請逕洽您的經銷商；如欲瞭解更多量測應用資料，請上網查詢，謝謝。

ZyTemp

熱映光電股份有限公司

A new way to measure temperature



Ref No.122007